

Oferta nr OF11/06889 dn. 11/04/24

NOWY MAGAZYN

Numer oferty AKTUALNY 24.04.2012

Strona 1

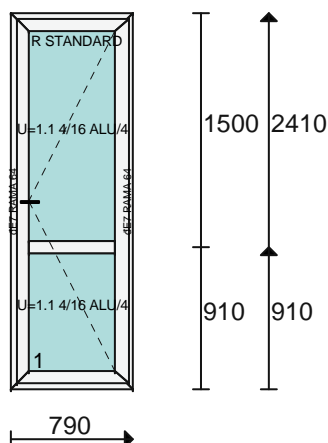

Poz. nr 1:

Gabaryt: **790 x 2410**

Ilość	Cena	Wartość	VAT	Wart.z VAT
1 x	270.00 =	270.00	23 %	(332.10)

System: REDAN CLASIC
 Kolor: 701 BIAŁY, Kolor biały
 Szkło: U=1.1 4/16 ALU/4
 U = 1.43
 Uszczelka: Standardowe

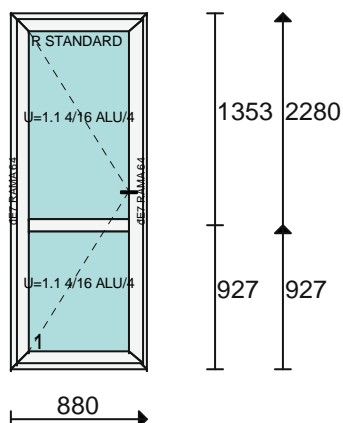

Poz. nr 2:

Gabaryt: **880 x 2280**

Ilość	Cena	Wartość	VAT	Wart.z VAT
2 x	295.00 =	590.00	23 %	(725.70)

System: REDAN CLASIC
 Kolor: 701 BIAŁY, Kolor biały
 Szkło: U=1.1 4/16 ALU/4
 Listwa: HIMS

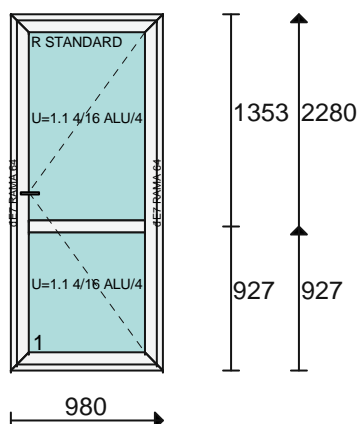

Poz. nr 3:

Gabaryt: **980 x 2280**

Ilość	Cena	Wartość	VAT	Wart.z VAT
1 x	325.00 =	325.00	23 %	(399.75)

System: REDAN CLASIC
 Kolor: 701 BIAŁY, Kolor biały
 Szkło: U=1.1 4/16 ALU/4
 Listwa: HIMS

Kontynuacja na następnej stronie

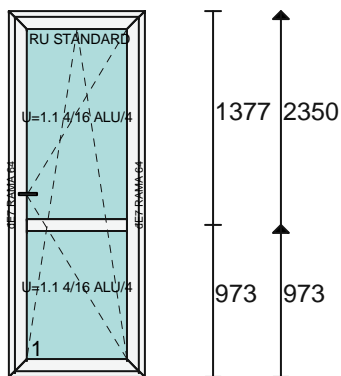

Poz. nr 4:

Gabaryt: **875 x 2350**

Ilość	Cena	Wartość	VAT	Wart.z VAT
1 x	345.00 =	345.00	23 %	(424.35)

System: REDAN TERMO PLUS

Kolor: 701 BIAŁY, Kolor biały

Szkló: U=1.1 4/16 ALU/4

Listwa: ZAOKRĄGLONA SZARA

U = 1.42

Uszczelka: Standardowe

875

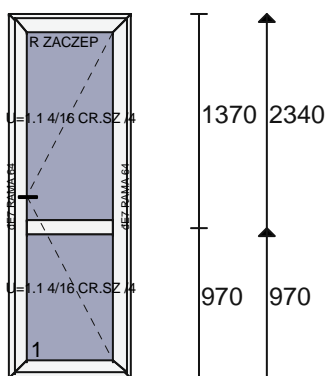

Poz. nr 5:

Gabaryt: **790 x 2340**

Ilość	Cena	Wartość	VAT	Wart.z VAT
3 x	290.00 =	870.00	23 %	(1070.10)

System: REDAN KOMFORT LINE

Kolor: 701 BIAŁY, Kolor biały

Szkló: U=1.1 4/16 CR.SZ /4

Listwa: ZAOKRĄGLONA SZARA

U = 1.35

Uszczelka: Standardowe

1370 2340

970 970

790

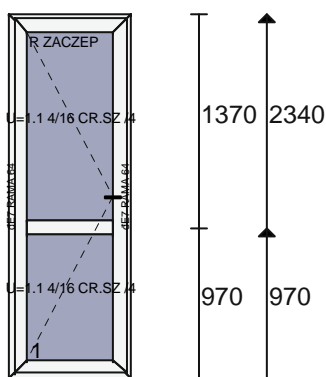

Poz. nr 6:

Gabaryt: **790 x 2340**

Ilość	Cena	Wartość	VAT	Wart.z VAT
3 x	290.00 =	870.00	23 %	(1070.10)

System: REDAN KOMFORT LINE

Kolor: 701 BIAŁY, Kolor biały

Szkló: U=1.1 4/16 CR.SZ /4

Listwa: ZAOKRĄGLONA SZARA

U = 1.35

Uszczelka: Standardowe

1370 2340

970 970

790

Kontynuacja na następnej stronie

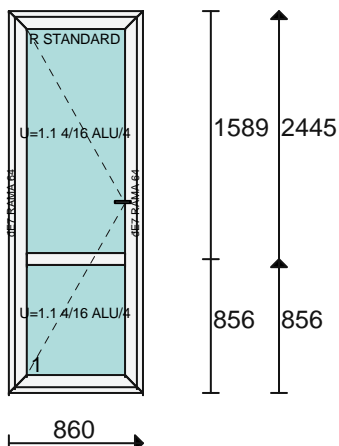

Poz. nr 7:

Gabaryt: **860 x 2445**

Ilość	Cena	Wartość	VAT	Wart.z VAT
1 x	220.00 =	220.00	23 %	(270.60)

System: BRUGMANN

Kolor: 701 BIAŁY, Kolor biały

Szko: U=1.1 4/16 ALU/4

Listwa: PROSTA SZARA

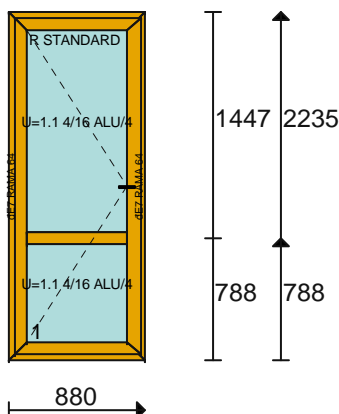

Poz. nr 8:

Gabaryt: **880 x 2235**

Ilość	Cena	Wartość	VAT	Wart.z VAT
2 x	420.00 =	840.00	23 %	(1033.20)

System: REDAN TERMO PLUS

Kolor: 722 DĄB, dąb jednostronny

Szko: U=1.1 4/16 ALU/4

Listwa: ZAOKRĄGLONA SZARA

U = 1.42

Uszczelka: Standardowe

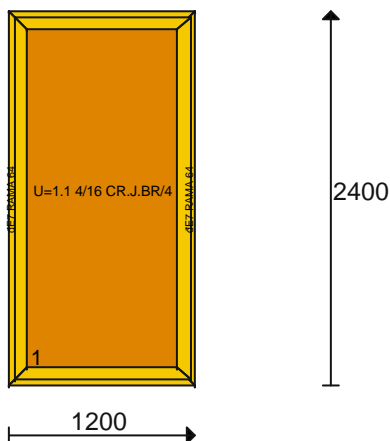

Poz. nr 9:

Gabaryt: **1200 x 2400**

Ilość	Cena	Wartość	VAT	Wart.z VAT
1 x	390.00 =	390.00	23 %	(479.70)

System: REDAN TERMO PLUS

Kolor: 284 ŻŁ.DĄB, złoty dąb dwustronny

Szko: U=1.1 4/16 CR.J.BR/4

Listwa: ZAOKRĄGLONA CZARNA

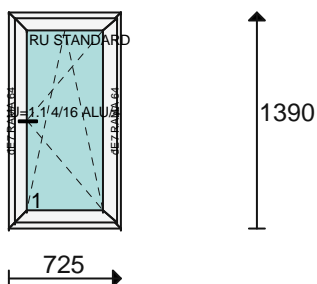

Poz. nr 10:

Gabaryt: **725 x 1390**

Ilość	Cena	Wartość	VAT	Wart.z VAT
4 x	220.00 =	880.00	23 %	(1082.40)

System: REDAN TERMO PLUS

Kolor: 701 BIAŁY, Kolor biały

Szko: U=1.1 4/16 ALU/4

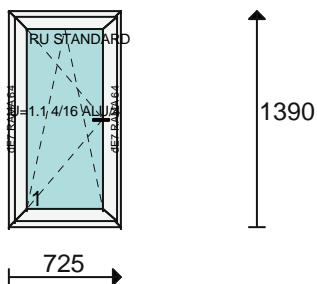

Poz. nr 11:
 Gabaryt: **725 x 1390**

Ilość	Cena	Wartość	VAT	Wart.z VAT
1 x	220.00 =	220.00	23 %	(270.60)

System: REDAN TERMO PLUS
 Kolor: 701 BIAŁY, Kolor biały
 Szkło: U=1.1 4/16 ALU/4

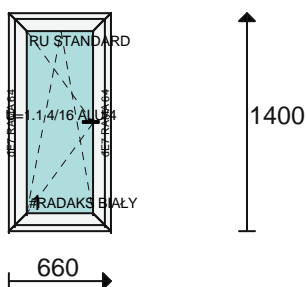

Poz. nr 12:
 Gabaryt: **660 x 1400**

Ilość	Cena	Wartość	VAT	Wart.z VAT
1 x	220.00 =	220.00	23 %	(270.60)

1. RADAKS BIAŁY:

	20.00	23 %	(24.60)
--	-------	------	---------

System: REDAN TERMO PLUS
 Kolor: 701 BIAŁY, Kolor biały
 Szkło: U=1.1 4/16 ALU/4

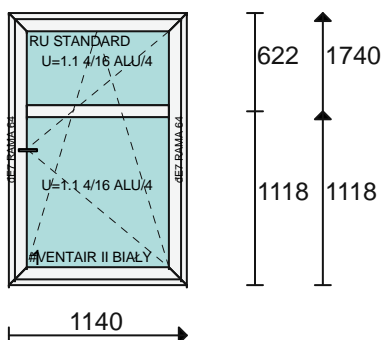

Poz. nr 13:
 Gabaryt: **1140 x 1740**

Ilość	Cena	Wartość	VAT	Wart.z VAT
8 x	415.00 =	3320.00	23 %	(4083.60)

1. VENTAIR II BIAŁY:

	600.00	23 %	(738.00)
--	--------	------	----------

System: REDAN TERMO PLUS
 Kolor: 701 BIAŁY, Kolor biały
 Szkło: U=1.1 4/16 ALU/4

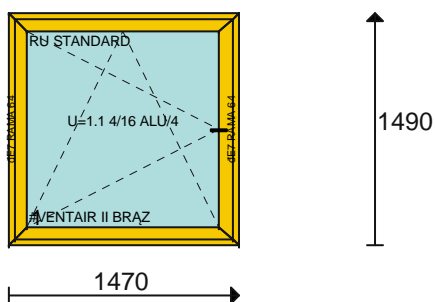

Poz. nr 14:
 Gabaryt: **1470 x 1490**

Ilość	Cena	Wartość	VAT	Wart.z VAT
1 x	450.00 =	450.00	23 %	(553.50)

1. VENTAIR II BRĄZ:

	75.00	23 %	(92.25)
--	-------	------	---------

System: REDAN TERMO PLUS
 Kolor: 741 ŻŁ.DĄB, złoty dąb jednostronny
 Szkło: U=1.1 4/16 ALU/4
 Listwa: ZAOKRĄGLONA SZARA
 Szpros: NAWIEWNIK
 DOMY NAD MIEDWIEM
 Uszczelka: Standardowe

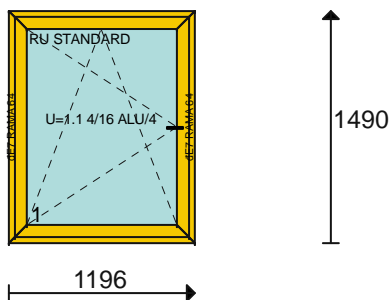

Poz. nr 15:
 Gabaryt: **1196 x 1490**
 Ilość Cena Wartość VAT Wart.z VAT
 1 x 415.00 = 415.00 23 % (510.45)

System: REDAN TERMO PLUS
 Kolor: 741 ZŁ.DĄB, złoty dąb jednostronny
 Szkło: U=1.1 4/16 ALU/4
 Szpros: DOMY NAD MIEDWIEM

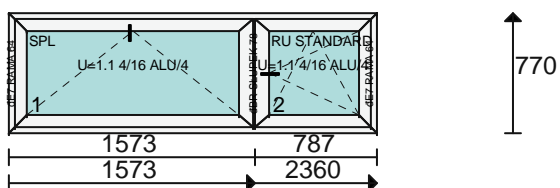

Poz. nr 16:
 Gabaryt: **2360 x 770**
 Ilość Cena Wartość VAT Wart.z VAT
 1 x 325.00 = 325.00 23 % (399.75)

System: REDAN CLASIC
 Kolor: 701 BIAŁY, Kolor biały
 Szkło: U=1.1 4/16 ALU/4
 Listwa: PROSTA SZARA

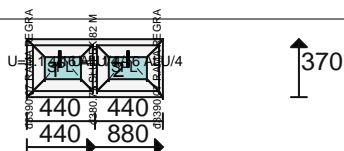

Poz. nr 17:
 Gabaryt: **880 x 370**
 Ilość Cena Wartość VAT Wart.z VAT
 1 x 145.00 = 145.00 23 % (178.35)

System: REDAN ECO PLUS
 Kolor: 1BIAŁY, Kolor biały
 Szkło: U=1.1 4/16 ALU/4
 Listwa: Standardowe
 U = 1.71
 Uszczelka: Standardowe

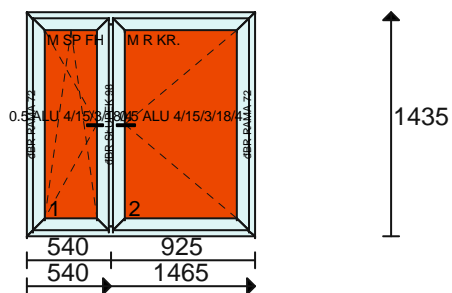

Poz. nr 18:
 Gabaryt: **1465 x 1435**
 Ilość Cena Wartość VAT Wart.z VAT
 1 x 665.00 = 665.00 23 % (817.95)

System: REDAN GENE0
 Kolor: 701 BIAŁY, Kolor biały
 Szkło: 0.5 ALU 4/15/3/18/4
 Listwa: PROSTA SZARA
 U = 0.89
 Uszczelka: Standardowe

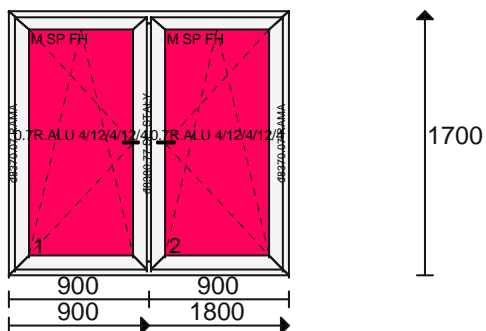

Poz. nr 19:
 Gabaryt: **1800 x 1700**
 Ilość Cena Wartość VAT Wart.z VAT
 1 x 645.00 = 645.00 23 % (793.35)

System: REDAN ECO CLIMA
 Kolor: 1BIAŁY, Kolor biały
 Szkło: 0.7R.ALU 4/12/4/12/4
 Listwa: Standardowe
 Szpros: Z BADAŃ
 U = 1.10
 Uszczelka: Standardowe

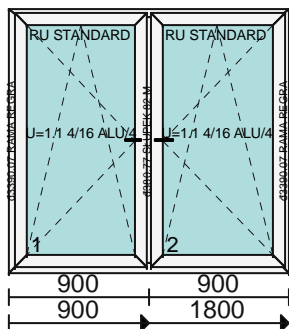

Poz. nr 20:
 Gabaryt: **1800 x 1700**
 Ilość Cena Wartość VAT Wart.z VAT
 1 x 485.00 = 485.00 23 % (596.55)

System: KBE SELEKT ZAOKRĄGLONY
 Kolor: BIAŁY, Kolor biały
 Szkło: U=1.1 4/16 ALU/4
 Listwa: Standardowe
 Szpros: SZPROS NAKLEJANY 45MM
 670 MM OD GÓRY

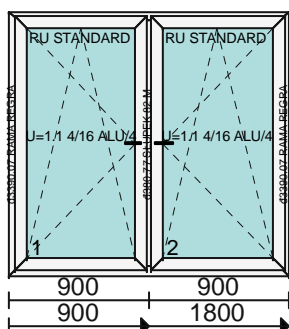

Poz. nr 21:
 Gabaryt: **1800 x 1700**
 Ilość Cena Wartość VAT Wart.z VAT
 1 x 445.00 = 445.00 23 % (547.35)

System: REDAN ECO PLUS
 Kolor: BIAŁY, Kolor biały
 Szkło: U=1.1 4/16 ALU/4
 Listwa: Standardowe
 Szpros: Z BADAŃ
 U = 1.42
 Uszczelka: Standardowe

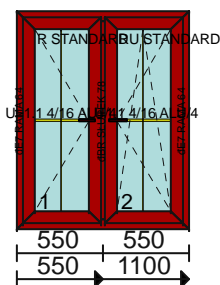

Poz. nr 22:
 Gabaryt: **1100 x 1400**
 Ilość Cena Wartość VAT Wart.z VAT
 1 x 425.00 = 425.00 23 % (522.75)

System: REDAN CLASIC
 Kolor: 721 MAHOŃ, mahoń jednostronny
 Szkło: U=1.1 4/16 ALU/4
 Listwa: PROSTA
 Szpros: ŻŁOTY 8 MM
 U = 1.50
 Uszczelka: Standardowe

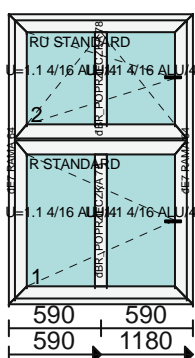

Poz. nr 23:
 Gabaryt: **1180 x 1860**
 Ilość Cena Wartość VAT Wart.z VAT
 1 x 425.00 = 425.00 23 % (522.75)

System: REDAN CLASIC
 Kolor: 701 BIAŁY, Kolor biały
 Szkło: U=1.1 4/16 ALU/4
 Listwa: PROSTA SZARA
 U = 1.51
 Uszczelka: Standardowe

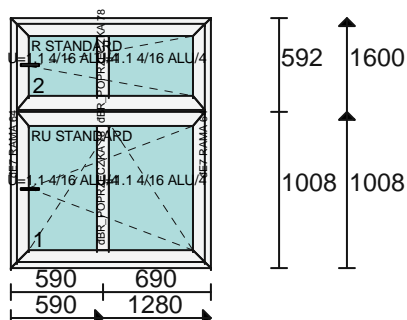

Poz. nr 24:
 Gabaryt: **1280 x 1600**
 Ilość Cena Wartość VAT Wart.z VAT
 1 x **425.00 =** **425.00** **23 %** **(522.75)**

System: REDAN TERMO PLUS
 Kolor: 701 BIAŁY, Kolor biały
 Szkło: U=1.1 4/16 ALU/4

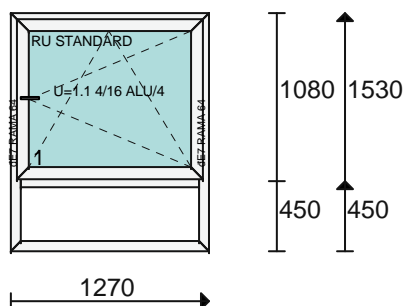

Poz. nr 25:
 Gabaryt: **1270 x 1530**
 Ilość Cena Wartość VAT Wart.z VAT
 1 x **295.00 =** **295.00** **23 %** **(362.85)**

System: REDAN TERMO PLUS
 Kolor: 701 BIAŁY, Kolor biały
 Szkło: U=1.1 4/16 ALU/4
 Listwa: Okrągłe
 Uszczelka: Standardowe

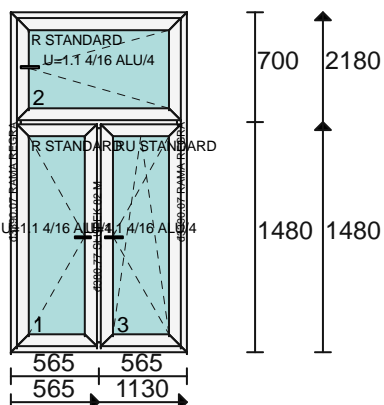

Poz. nr 26:
 Gabaryt: **1130 x 2180**
 Ilość Cena Wartość VAT Wart.z VAT
 1 x **435.00 =** **435.00** **23 %** **(535.05)**

System: REDAN ECO PLUS
 Kolor: BIAŁY, Kolor biały
 Szkło: U=1.1 4/16 ALU/4
 Listwa: Standardowe
 Szpros: DAN STYL
 U = 1.53
 Uszczelka: Standardowe

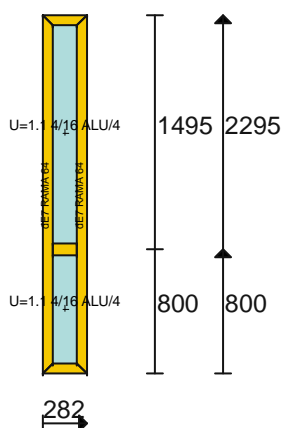

Poz. nr 27:
 Gabaryt: **282 x 2295**
 Ilość Cena Wartość VAT Wart.z VAT
 2 x **85.00 =** **170.00** **23 %** **(209.10)**

System: REDAN CLASIC
 Kolor: 284 ŻŁ.DĄB, złoty dąb dwustronny
 Szkło: U=1.1 4/16 ALU/4
 Listwa: PROSTA SZARA

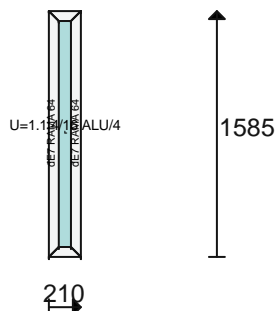

Poz. nr 28:
 Gabaryt: **210 x 1585**

Ilość	Cena	Wartość	VAT	Wart.z VAT
1 x	45.00 =	45.00	23 %	(55.35)

System: BRUGMANN
 Kolor: 701 BIAŁY, Kolor biały
 Szkło: U=1.1 4/16 ALU/4

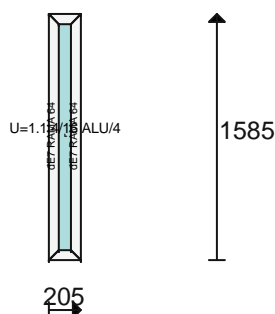

Poz. nr 29:
 Gabaryt: **205 x 1585**

Ilość	Cena	Wartość	VAT	Wart.z VAT
1 x	45.00 =	45.00	23 %	(55.35)

System: BRUGMANN
 Kolor: 701 BIAŁY, Kolor biały
 Szkło: U=1.1 4/16 ALU/4

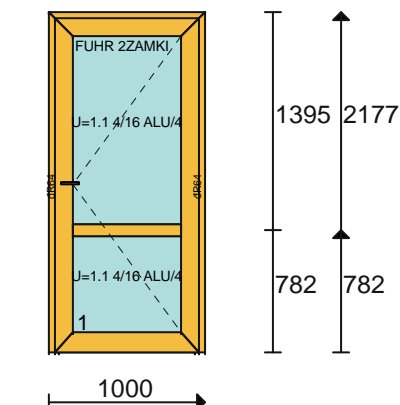

Poz. nr 30:
 Gabaryt: **1000 x 2177**

Ilość	Cena	Wartość	VAT	Wart.z VAT
1 x	1350.00 =	1350.00	23 %	(1660.50)

System: DRZWI 70
 Kolor: 284 ZŁ.DAB2, Złoty dąb dwustronny
 Szkło: BEZ SZKŁA -CENA Z OSZKLENIEM

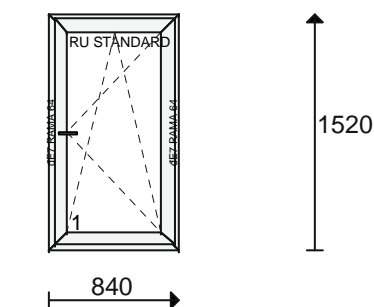

Poz. nr 31:
 Gabaryt: **840 x 1520**

Ilość	Cena	Wartość	VAT	Wart.z VAT
1 x	165.00 =	165.00	23 %	(202.95)

System: REDAN TERMO PLUS
 Kolor: 701 BIAŁY, Kolor biały
 Szkło: BEZ SZKŁA
 Uszczelka: Standardowe

Kontynuacja na następnej stronie

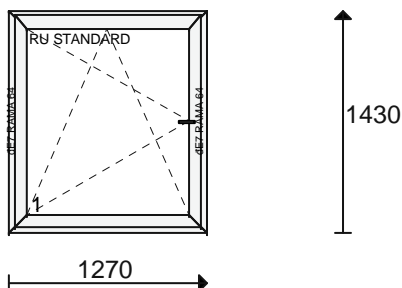

Poz. nr 32:
 Gabaryt: **1270 x 1430**
 Ilość Cena Wartość VAT Wart.z VAT
 1 x **195.00 =** **195.00** **23 %** **(239.85)**

System: REDAN TERMO PLUS
 Kolor: 701 BIAŁY, Kolor biały
 Szkło: BEZ SZKŁA
 Uszczelka: Standardowe

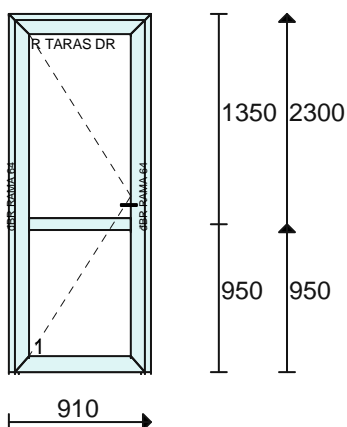

Poz. nr 33:
 Gabaryt: **910 x 2300**
 Ilość Cena Wartość VAT Wart.z VAT
 1 x **555.00 =** **555.00** **23 %** **(682.65)**

System: DRZWI 70 TARASOWE
 Kolor: 701 BIAŁY, Kolor biały
 Szkło: BEZ SZKŁA
 Uszczelka: Standardowe

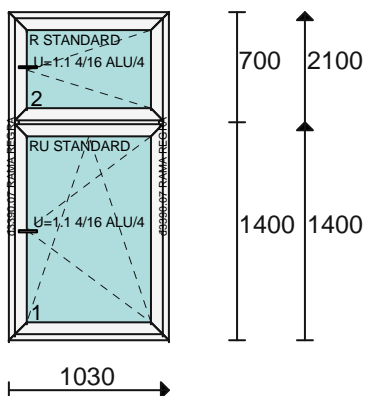

Poz. nr 34:
 Gabaryt: **1030 x 2100**
 Ilość Cena Wartość VAT Wart.z VAT
 1 x **390.00 =** **390.00** **23 %** **(479.70)**

System: REDAN ECO PLUS
 Kolor: BIAŁY, Kolor biały
 Szkło: U=1.1 4/16 ALU/4
 Listwa: Standardowe
 U = 1.45
 Uszczelka: Standardowe
 Rama: DAN-STYL 8155

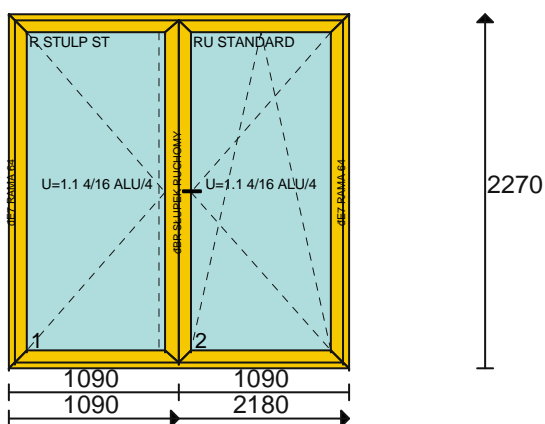

Poz. nr 35:
 Gabaryt: **2180 x 2270**
 Ilość Cena Wartość VAT Wart.z VAT
 1 x **895.00 =** **895.00** **23 %** **(1100.85)**

System: REDAN TERMO PLUS
 Kolor: 741 ŻŁ.DĄB, złoty dąb jednostronny
 Szkło: U=1.1 4/16 ALU/4
 Listwa: ZAOKRĄGLONA SZARA
 U = 1.33
 Uszczelka: Standardowe
 Rama: Domy nad Miedziem

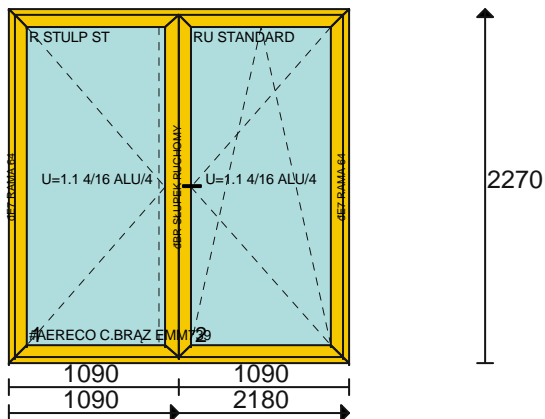

Poz. nr 36:
 Gabaryt: **2180 x 2270**

Ilość	Cena	Wartość	VAT	Wart.z VAT
2 x	895.00 =	1790.00	23 %	(2201.70)
1. AERECO C.BRAZ EMM739:		260.00	23 %	(319.80)

System: REDAN TERMO PLUS
 Kolor: 741 ZŁ.DĄB, złoty dąb jednostronny
 Szkło: U=1.1 4/16 ALU/4
 Listwa: ZAOKRĄGLONA SZARA
 U = 1.33
 Uszczelka: Standardowe
 Rama: nawiewnik aereco
 Skrzydło: Domy nad Miedziem

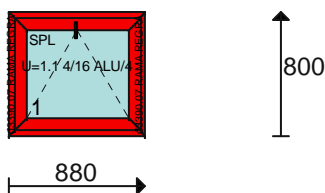

Poz. nr 37:
 Gabaryt: **880 x 800**

Ilość	Cena	Wartość	VAT	Wart.z VAT
7 x	145.00 =	1015.00	23 %	(1248.45)

System: REDAN ECO PLUS
 Kolor: C-CZERW X1, Jednost ciemna czerwień Ren
 Szkło: U=1.1 4/16 ALU/4
 Listwa: Standardowe
 Szpros: zlc 8776
 U = 1.50
 Uszczelka: Standardowe



Poz. nr 38:
 Gabaryt: **980 x 490**

Ilość	Cena	Wartość	VAT	Wart.z VAT
1 x	165.00 =	165.00	23 %	(202.95)

System: REDAN TERMO PLUS
 Kolor: 225 ORZECH, orzech włoski jednostronny
 Szkło: U=1.1 4/16 ALU/4
 Listwa: ZAOKRĄGLONA SZARA
 Szpros: ZLC 7509 p.1
 U = 1.55
 Uszczelka: Standardowe

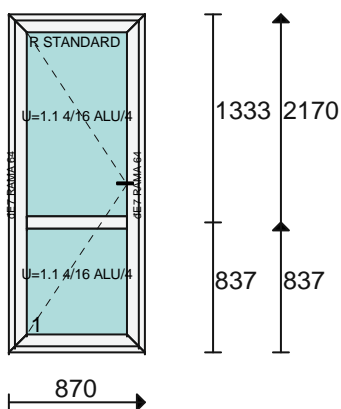

Poz. nr 39:
 Gabaryt: **870 x 2170**

Ilość	Cena	Wartość	VAT	Wart.z VAT
1 x	295.00 =	295.00	23 %	(362.85)

System: REDAN TERMO PLUS
 Kolor: 701 BIAŁY, Kolor biały
 Szkło: U=1.1 4/16 ALU/4
 Listwa: ZAOKRĄGLONA SZARA
 Szpros: ZLC 7612
 U = 1.43
 Uszczelka: Standardowe

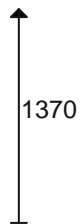
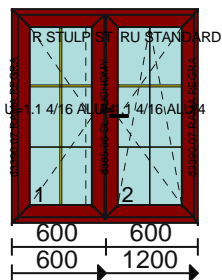

Poz. nr 44:
 Gabaryt: **1200 x 1370**

Ilość	Cena	Wartość	VAT	Wart.z VAT
1 x	475.00 =	475.00	23 %	(584.25)

System: REDAN ECO PLUS
 Kolor: MAHOŃ.R X 1,Jednostronny mahoń REN.2097
 Szkło: U=1.1 4/16 ALU/4
 Listwa: Standardowe
 Szpros: ŻŁOTY 8 MM
 U = 1.51
 Uszczelka: Standardowe

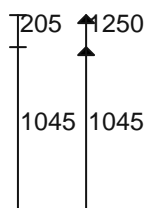
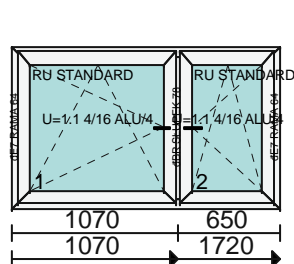

Poz. nr 45:
 Gabaryt: **1720 x 1250**

Ilość	Cena	Wartość	VAT	Wart.z VAT
1 x	448.00 =	448.00	23 %	(551.04)

System: REDAN TERMO PLUS
 Kolor: 701 BIAŁY,Kolor biały
 Szkło: U=1.1 4/16 ALU/4
 Listwa: ZAOKRĄGLONA SZARA
 U = 1.43
 OKNO Z ROLETĄ NADSTAWNĄ
 ZLC 5090
 Uszczelka: Standardowe

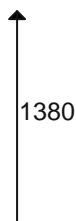
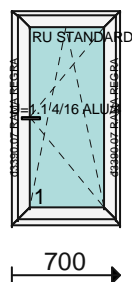

Poz. nr 46:
 Gabaryt: **700 x 1380**

Ilość	Cena	Wartość	VAT	Wart.z VAT
2 x	212.00 =	424.00	23 %	(521.52)

System: REDAN ECO PLUS
 Kolor: BIAŁY,Kolor biały
 Szkło: U=1.1 4/16 ALU/4
 Listwa: Standardowe
 U = 1.48
 ZLC 9881 POZ 3
 Uszczelka: Standardowe

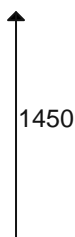
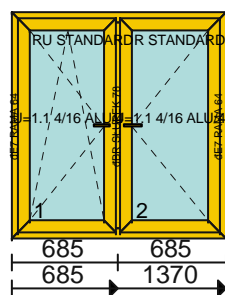

Poz. nr 47:
 Gabaryt: **1370 x 1450**

Ilość	Cena	Wartość	VAT	Wart.z VAT
1 x	585.00 =	585.00	23 %	(719.55)

System: REDAN TERMO PLUS
 Kolor: 741 ŻŁ.DĄB,złoty dąb jednostronny
 Szkło: U=1.1 4/16 ALU/4
 Listwa: ZAOKRĄGLONA SZARA
 U = 1.45
 ZLC 1912
 Uszczelka: Standardowe

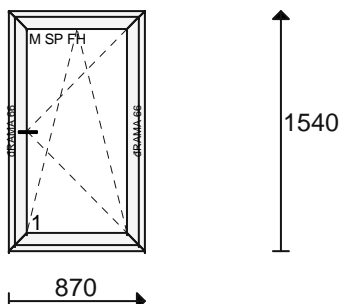

Poz. nr 48:

Gabaryt: **870 x 1540**

Ilość	Cena	Wartość	VAT	Wart.z VAT
1 x	265.00 =	265.00	23 %	(325.95)

System: REDAN TERMO CLIMA

Kolor: 701 BIAŁY, Kolor biały

UWAGA BEZ SZYBY - CENA BEZ SZYBY

ZLC 8925 POZ 12

Uszczelka: Standardowe

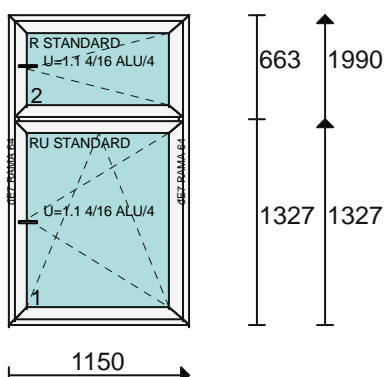

Poz. nr 49:

Gabaryt: **1150 x 1990**

Ilość	Cena	Wartość	VAT	Wart.z VAT
1 x	495.00 =	495.00	23 %	(608.85)

System: REDAN TERMO PLUS

Kolor: 701 BIAŁY, Kolor biały

Szko: U=1.1 4/16 ALU/4

Listwa: ZAOKRĄGLONA SZARA

U = 1.40

ZLC 8542 POZ 1

SONTA

Uszczelka: Standardowe

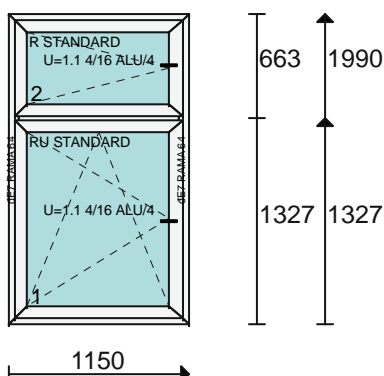

Poz. nr 50:

Gabaryt: **1150 x 1990**

Ilość	Cena	Wartość	VAT	Wart.z VAT
1 x	495.00 =	495.00	23 %	(608.85)

System: REDAN TERMO PLUS

Kolor: 701 BIAŁY, Kolor biały

Szko: U=1.1 4/16 ALU/4

Listwa: ZAOKRĄGLONA SZARA

U = 1.40

ZLC 8542 POZ 2

SONTA

Uszczelka: Standardowe

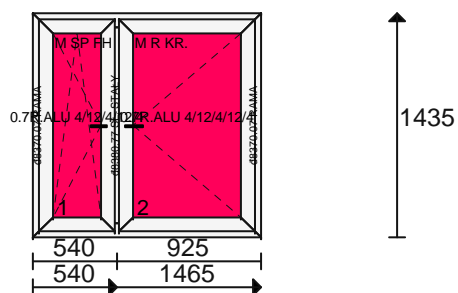

Poz. nr 51:

Gabaryt: **1465 x 1435**

Ilość	Cena	Wartość	VAT	Wart.z VAT
1 x	595.00 =	595.00	23 %	(731.85)

System: REDAN ECO CLIMA

Kolor: BIAŁY, Kolor biały

Szko: 0.7R.ALU 4/12/4/12/4

Listwa: Standardowe

U = 1.09

OKNO Z BADAŃ

Uszczelka: Standardowe

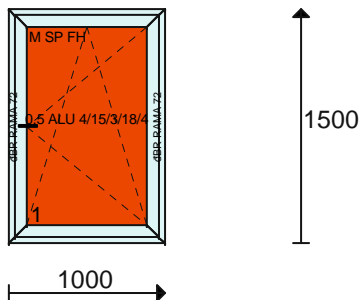

Poz. nr 52:
 Gabaryt: **1000 x 1500**

Ilość	Cena	Wartość	VAT	Wart.z VAT
1 x	545.00 =	545.00	23 %	(670.35)

System: REDAN GENE
 Kolor: 701 BIAŁY, Kolor biały
 Szkło: 0.5 ALU 4/15/3/18/4
 Listwa: ZAOKRĄG SZARA
 U = 0.82
 ZLC 12156 POZ 1
 Uszczelka: Standardowe

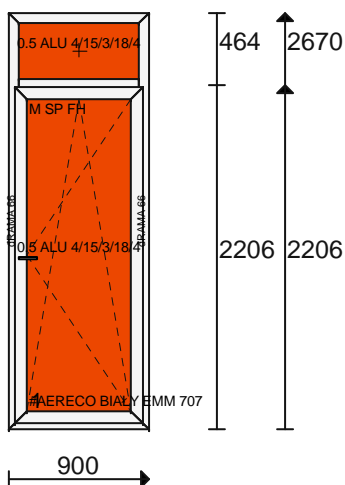

Poz. nr 53:
 Gabaryt: **900 x 2670**

Ilość	Cena	Wartość	VAT	Wart.z VAT
2 x	685.00 =	1370.00	23 %	(1685.10)

System: REDAN TERMO CLIMA
 Kolor: 701 BIAŁY, Kolor biały
 Szkło: 0.5 ALU 4/15/3/18/4
 Listwa: Standardowe
 U = 0.89
 NAWIEWNIK ?
 ZLC 8925 POZ 4
 Uszczelka: Standardowe

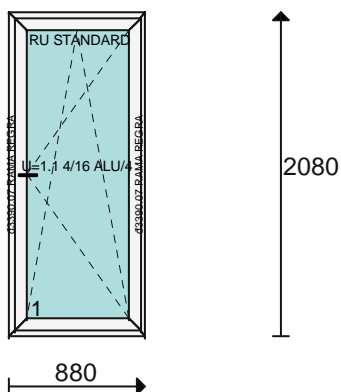

Poz. nr 54:
 Gabaryt: **880 x 2080**

Ilość	Cena	Wartość	VAT	Wart.z VAT
2 x	295.00 =	590.00	23 %	(725.70)

System: REDAN ECO PLUS
 Kolor: BIAŁY, Kolor biały
 Szkło: U=1.1 4/16 ALU/4
 Listwa: Standardowe
 U = 1.41
 ZLC 9881 POZ 9
 Uszczelka: Standardowe

Kontynuacja na następnej stronie

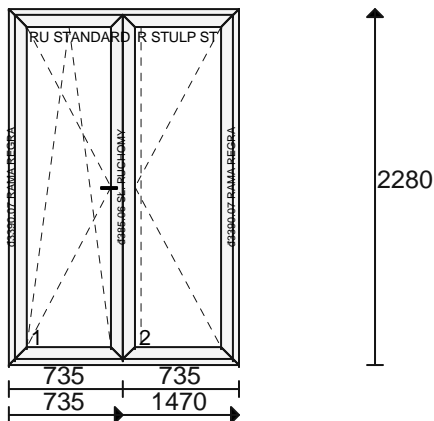

Poz. nr 58:
 Gabaryt: **1470 x 2280**
 Ilość Cena Wartość VAT Wart.z VAT
 1 x 420.00 = 420.00 23 % (516.60)

System: REDAN ECO PLUS
 Kolor: BIAŁY, Kolor biały
 BEZ SZKŁA - CENA BEZ SZKŁA
 POLNORD ZLC 6763 POZ 6
 Uszczelka: Standardowe

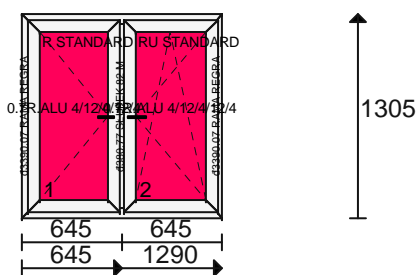

Poz. nr 59:
 Gabaryt: **1290 x 1305**
 Ilość Cena Wartość VAT Wart.z VAT
 2 x 445.00 = 890.00 23 % (1094.70)

System: REDAN ECO PLUS
 Kolor: BIAŁY, Kolor biały
 Szkło: 0.7R.ALU 4/12/4/12/4
 Listwa: Standardowe
 U = 1.28
 Uszczelka: Standardowe

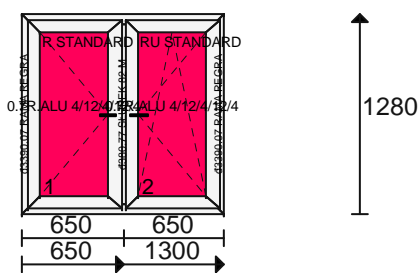

Poz. nr 60:
 Gabaryt: **1300 x 1280**
 Ilość Cena Wartość VAT Wart.z VAT
 1 x 445.00 = 445.00 23 % (547.35)

System: REDAN ECO PLUS
 Kolor: BIAŁY, Kolor biały
 Szkło: 0.7R.ALU 4/12/4/12/4
 Listwa: Standardowe
 U = 1.28
 Uszczelka: Standardowe

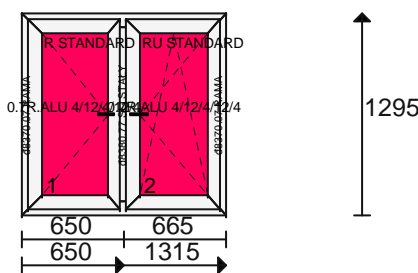

Poz. nr 61:
 Gabaryt: **1315 x 1295**
 Ilość Cena Wartość VAT Wart.z VAT
 1 x 475.00 = 475.00 23 % (584.25)

System: REDAN KEMERLING
 Kolor: BIAŁY, Kolor biały
 Szkło: 0.7R.ALU 4/12/4/12/4
 Listwa: Standardowe
 U = 1.12
 Uszczelka: Standardowe

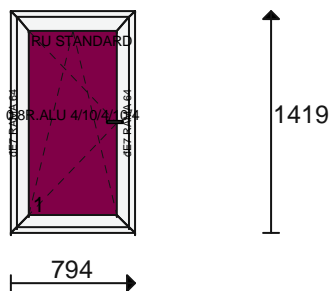

Poz. nr 62:

Gabaryt: **794 x 1419**

Ilość	Cena	Wartość	VAT	Wart.z VAT
2 x	285.00 =	570.00	23 %	(701.10)

System: REDAN TERMO PLUS

Kolor: 701 BIAŁY, Kolor biały

Szkló: 0.8R.ALU 4/10/4/10/4

Listwa: ZAOKRĄGLONA SZARA

U = 1.24

Uszczelka: Standardowe

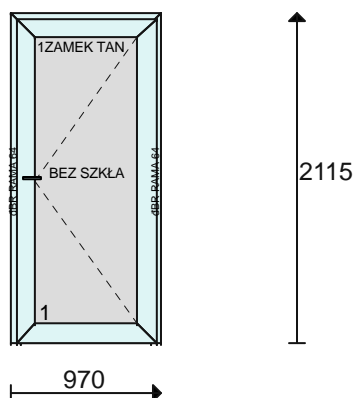

Poz. nr 63:

Gabaryt: **970 x 2115**

Ilość	Cena	Wartość	VAT	Wart.z VAT
1 x	1000.00 =	1000.00	23 %	(1230.00)

1. **POCH.MOCOWANIE Z I W:** - Mocowanie do pochwyty rurowego zew i wew

1 x	100.00 =	100.00	23 %	(123.00)
-----	----------	--------	------	----------

2. **POCH.RUR ZEW.BIAŁY:** - Pochwyt rurowy zewn biały 5ECP[300/34WEZ

1 x	220.00 =	220.00	23 %	(270.60)
-----	----------	--------	------	----------

System: DRZWI 70

Kolor: 701 BIAŁY, Kolor biały

Szkló: BEZ SZKŁA

Listwa: ZAOKRĄGLONA SZARA

Szpros: WIDOK OD WEW. OTWIERANE DO WEW.

1 ZAMEK 2 HAKI

ADS CHASSIS

ZLC 11/11160

Uszczelka: OD ZEW.POCHWYT, „UCHO” OD WEW.KLAMKA

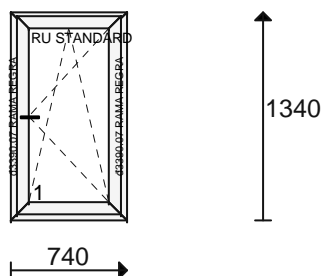

Poz. nr 64:

Gabaryt: **740 x 1340**

Ilość	Cena	Wartość	VAT	Wart.z VAT
1 x	145.00 =	145.00	23 %	(178.35)

System: REDAN ECO PLUS

Kolor: BIAŁY, Kolor biały

ZLC 10786

Uwaga bez szkła - cena bez szkła.

Uszczelka: Standardowe

Kontynuacja na następnej stronie

Oferta nr OF11/06889 dn. 11/04/24

NOWY MAGAZYN

Numer oferty AKTUALNY 24.04.2012

Strona 18

Powierzchnia = 169.293 m2

Obwód = 518.276 m

Suma pozycji =	35747.00
VAT 23%	8221.81
Wartość z VAT =	43968.81

1. AERECO C.BRAZ EMM739:	260.00
2. RADAKS BIAŁY:	20.00
3. VENTAIR II BIAŁY:	600.00
4. VENTAIR II BRAZ:	75.00
5. POCH.MOCOWANIE Z I W - 1 szt.: - Mocowanie do pochwytu rurowego zew i wew	100.00
6. POCH.RUR ZEW.BIAŁY - 1 szt.: - Pochwyt rurowy zewn biały 5ECP[300/34WEZ	220.00
Suma dopłat =	955.00
VAT 23%	219.65
Wartość z VAT =	1174.65
Suma towarów =	320.00
VAT 23%	73.60
Wartość z VAT =	393.60
Wartość netto =	37022.00
VAT 23%	8515.06
Razem wartość =	45537.06

OFERTA WAŻNA WYCZERPANIA ZAPASÓW

WIDOK STOLARKI OD STRONY ZAWIASÓW

BZ WBK S.A. I O/POŁCZYŃ ZDRÓJ 50 1090 2662 0000 0006 6200 0815