

TECHNIKA KTÓRA PORUSZA

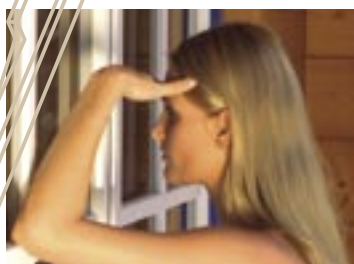

MACO MULTI-TREND

OKUCIA DO OKIEN

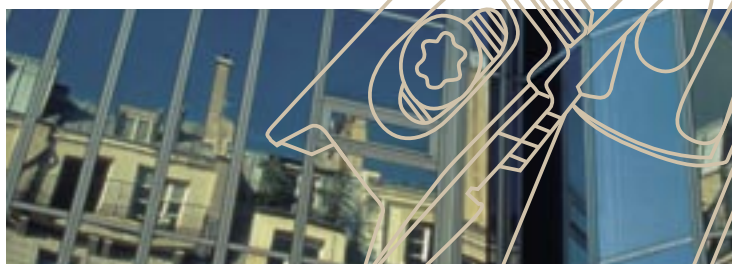

Jedno do wszystkiego ...

OKNA PVC

MULTI TREND

**Jedno okucie,
które spełnia wszystkie wymagania!**

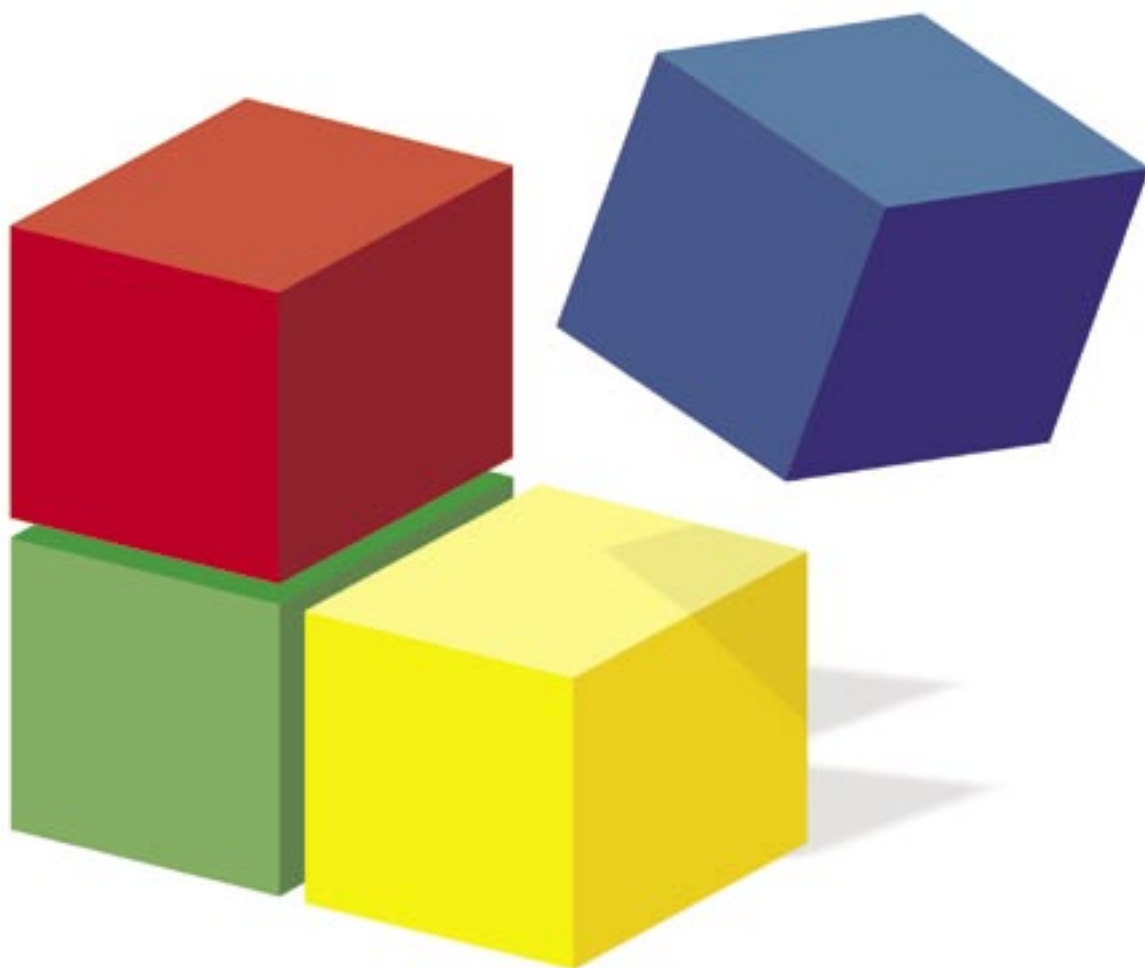

MACO MULTI TREND - *Jedno do wszystkiego . . .*

Modułowa technika naszych okuć oferuje Państwu wszystkie te możliwości w jednym programie. Dlatego: *Jedno do wszystkiego . . .*

- Jedno do wszystkiego . . .

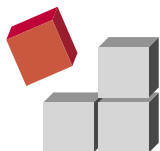

BEZPIECZEŃSTWO

Oczekują państwo bezpiecznych okien . . .

- które lekko funkcjonują
- które można łatwo rozbudować
- dla których nie trzeba mieć w magazynie oddzielnego systemu okuć

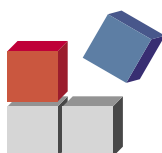

KOMFORT

Oczekują państwo okien komfortowych . . .

- które są piękne i łatwe w obsłudze
- które są wysokiej jakości pomimo niewielkiej ilości elementów
- które będą się odróżniały od okien konkurencji
- które produkowane są na bazie okuć standardowych

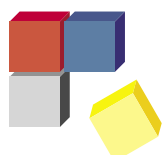

SZYBKOŚĆ

Oczekują państwo racjonalnego okuwania . . .

- nie tylko skrzydeł, lecz także ram
- w prosty i szybki sposób

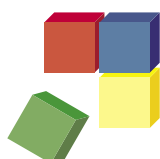

KOMPATYBILNOŚĆ

Oczekują państwo systemu okuć . . .

- który pozwala na budowę okien nietypowych
- które można rozbudowywać na istniejącym już oknie

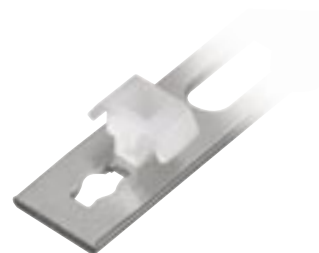



Bezpieczeństwo

Zabezpieczanie okien przed włamaniem ma obecnie coraz większe znaczenie. W przyszłości okucia utrudniające włamania będą się znajdować w każdym oknie, musi być także zachowana możliwość ich łatwego rozbudowywania.

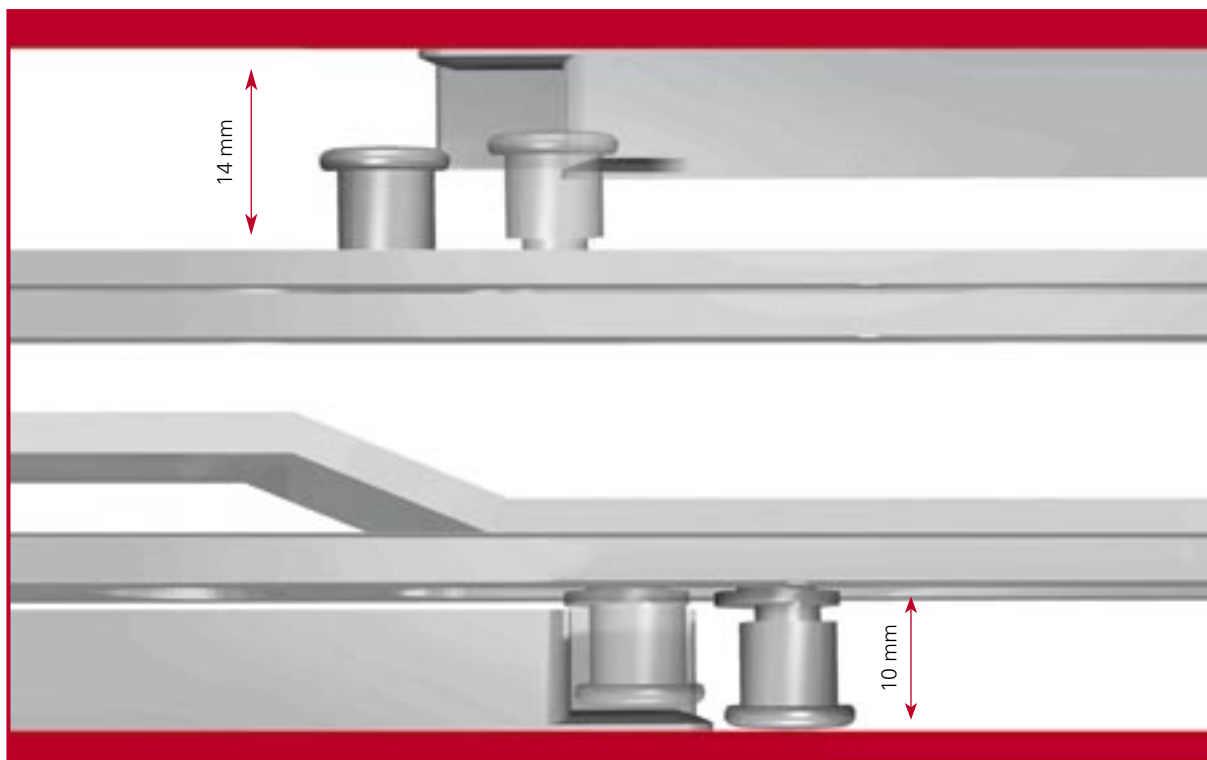

i.S. = inteligentne zabezpieczenie

- ... nowoczesne rozwiązanie, by okno było szczelne i bezpieczne;
- ... minimalizuje koszty, zdobywa uznanie klientów;
- ... wyróżnia Wasze okna wśród konkurencji.



- Nie wymaga regulacji - dopasowuje się automatycznie do luzu wrębowego (± 2 mm).
- Łatwe przestawianie docisku.
- Lekkie działanie poprzez zastosowanie wysokiej klasy materiałów.
- Współpracuje z zaczepem bezpiecznym i obwodowym.
- i.S. spełnia wszystkie wymagania norm AhS i EN-V 1627-30.

Zadowolenie dzięki niezawodnemu działaniu okien przez lata! Oszczędność na kosztach serwisu

Specjalny system połączeń

- Siły i ciężar skrzydła przenoszone są przez elementy okuć za pomocą specjalnego systemu połączeń.
- Duża tolerancja podczas przycinania okuć (ok. 10 mm).
- Nie jest potrzebna specjalna gilotyna.

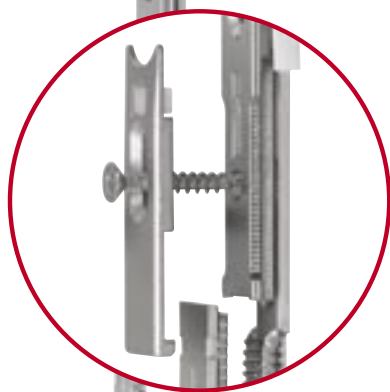

Pewne ryglowanie

- Duży skok czopa 2 x 19 mm.
- Większa tolerancja mocowania zaczepów.
- Czopy głęboko zazębiają się z zaczepami, szczególnie ważne dla zaczepów bezpiecznych.

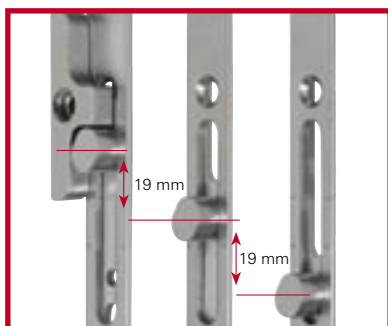

Podnośnik skrzydła

Z nim okna Waszych klientów będą pracowały lekko i pewnie.

- Dzięki zintegrowanej blokadzie klamki eliminuje błędy w obsłudze.
- Bez oporów unosi skrzydło we właściwe położenie.
- Jest uniwersalny - można stosować w lewym i prawym skrzydle.
- Nie jest elementem dodatkowym - montowany fabrycznie na zasuwnicy.

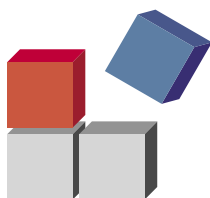

Komfort

Rozwiązania, które podnoszą estetykę okien i wyróżniają je wśród innych.
Wasz klient powinien być przekonany, że otrzymał coś szczególnego.



Małe jest piękne – okucia, które są prawie niewidoczne

MULTI TREND TV

**Zawias górny i dolny
częściowo zakryty.**

- Wymagają mało miejsca.
- Można stosować w oknach RU nie tylko prostokątnych.
- Kąt otwarcia 180°.
- Do systemów z uszczelką środkową



MULTI TREND VV

**Zawias górny i dolny
całkowicie zakryty**

- Nie ma potrzeby frezowania ramy i skrzydła.
- Wymagają mało miejsca.
- Do systemów z uszczelką środkową i przylgową.



Okna które mają styl

Do zabytkowych budynków lub dla klientów, którzy szukają czegoś szczególnego

- Przekładnia napędu klamki na listwę przymykową.
- Element dodatkowy do zasuwnic standardowych.



Nie wszystko musi być białe



*Zawiasy zlicowane z krawędzią skrzydła
zajmują mało miejsca*



Kolorystyka klamek okiennych Maco jest identyczna z kolorystyką osłonek zawiasów

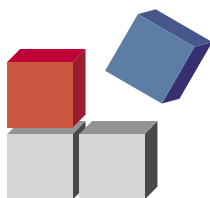

Komfort

Wysoki komfort obsługi zależy od dodatkowych funkcji okna.
Korzyści, które ułatwiają wybór Waszym klientom.



Regulowane w każdym kierunku!

Dzięki temu Wasz klient otrzyma okna,
którym nie można nic zarzucić.

Wasz klient będzie zadowolony!



Dodatkowa pozycja wietrzenia **Nożyca mikrowentylacji**

- Prosta i łatwa obsługa.
- Obracając klamkę w kierunku pozycji uchylnej o 45°, skrzydło odsunie się od ramy o ok. 10-13 mm.
- Nie wymaga stosowania dodatkowych elementów.
- Nie wymaga regulacji.
- Zatrzask pozycji uchylnej montowany fabrycznie.
- Lepsze dociąganie naroży, także w wąskich oknach.

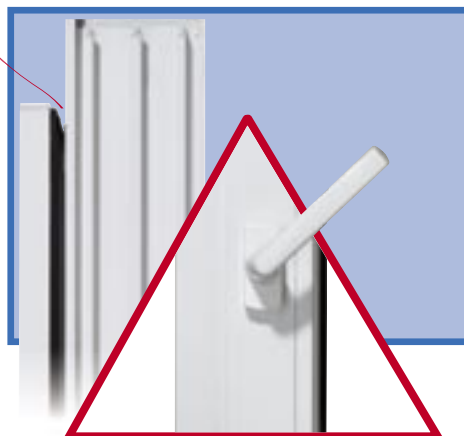

Zabezpieczone okno w pozycji uchylnej **Zamknięcie uchylne poziome**

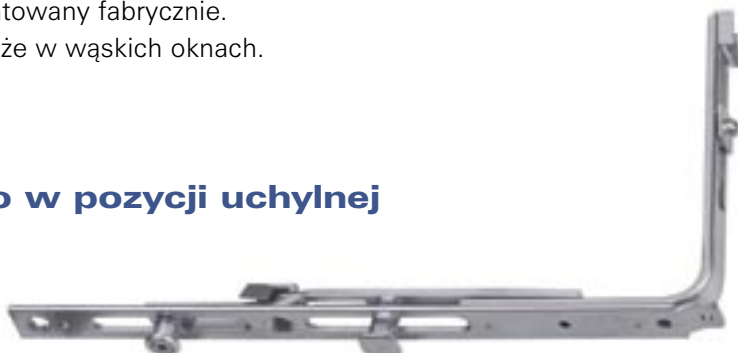

- Podstawowe zabezpieczenie utrudniające włamania.
- Zabezpieczenie przed podważeniem uchylonego okna.
- Nie jest potrzebny specjalny zaczepek.
- Zaczepek można montować przed zgrzaniem ramy.



Ładny i perfekcyjny **Niewidoczny docisk do okien rozwiernych**

- Piękny, ponieważ jest niewidoczny na oknie.
- Perfekcyjny, ponieważ działa nawet wtedy gdy luz wrębowy nie jest zachowany.
- Do stosowania w lewych i prawych skrzydłach.

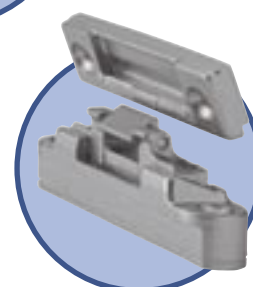

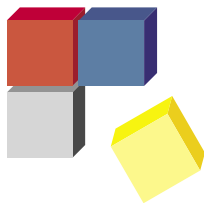

Szybkość

Obecnie przemysł maszynowy oferuje urządzenia, które montują okucia na skrzydłach w czasie 1 do 2 minut.

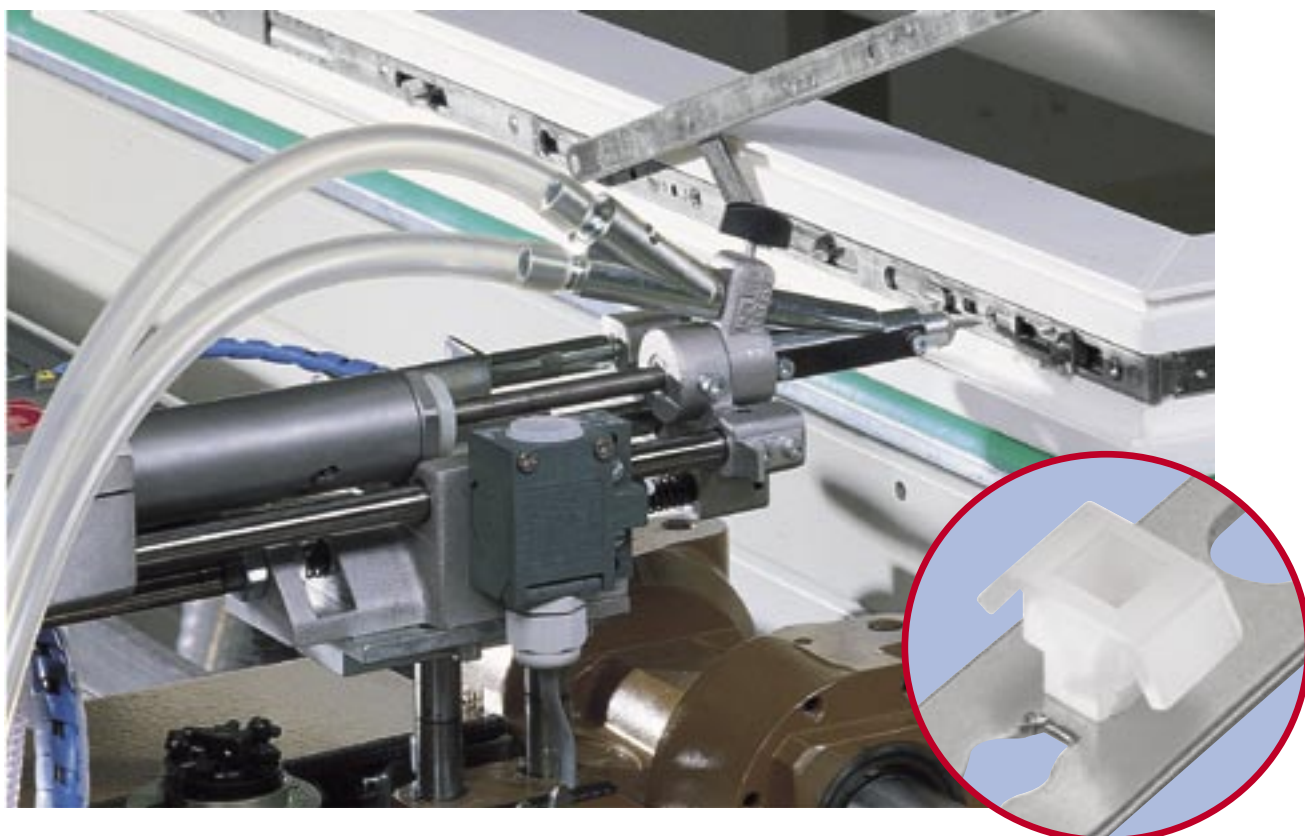

"Klix-fix" - klipsy niemal na wszystkich elementach okuć MULTI-TREND

Klix-Fix:

- Stosowane w standardzie
- Niezbędne przy automatycznym okuwaniu
- Są dodatkowym atutem

	<i>Czas okuwania</i>	<i>Produkcja na zmianę</i>
1. Okuwanie manualne Ręczne wkładanie i przykręcanie	ok. 4 min	100 - 120
2. Okuwanie półautomatyczne Ręczne wkładanie - jednoczesne przykręcanie	ok. 2 min	do 200
3. Okuwanie automatyczne Ręczne wkładanie - automatyczne przykręcanie	ok. 1 min	do 400

Racjonalnie - ekonomicznie - indywidualnie!

Obróbka przed zgrzewaniem

Wszystkie wiercenia i frezowania można wykonywać przed zgrzewaniem.

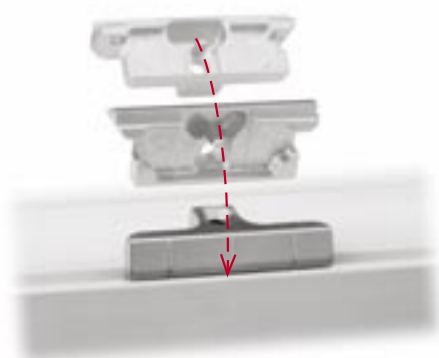

Zaczepty z czopem pozycyjnym

Zaczepty do automatycznego montażu na profilach przed zgrzewaniem lub na gotowych zgrzewach.

Te same położenie wkrętów

- Te same położenie wkrętów i zaczepów w różnych elementach.
- Nie jest potrzebne przestawianie maszyn.

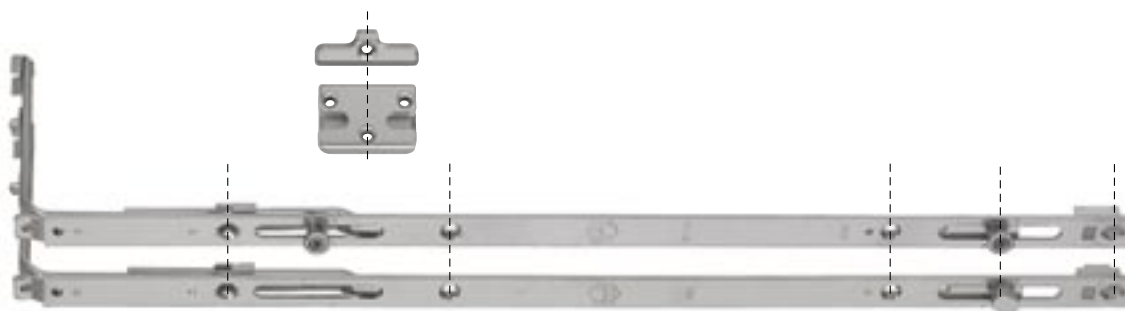



Kompatybilność

Podstawowe elementy okucia pasują do wszystkich rodzajów okien. Do budowy konstrukcji bezpiecznych, łukowych czy trapezowych potrzeba tylko kilku elementów specjalnych. Są to zalety, na które mogą Państwo liczyć przez długie lata.



Okna o specjalnym kształcie są takiej samej jakości jak okna standardowe.

Wypróbowany podnośnik jest elementem, który rozwiązuje problemy w oknach z ruchomym słupkiem, łukowych, trapezowych i rozwiernych.

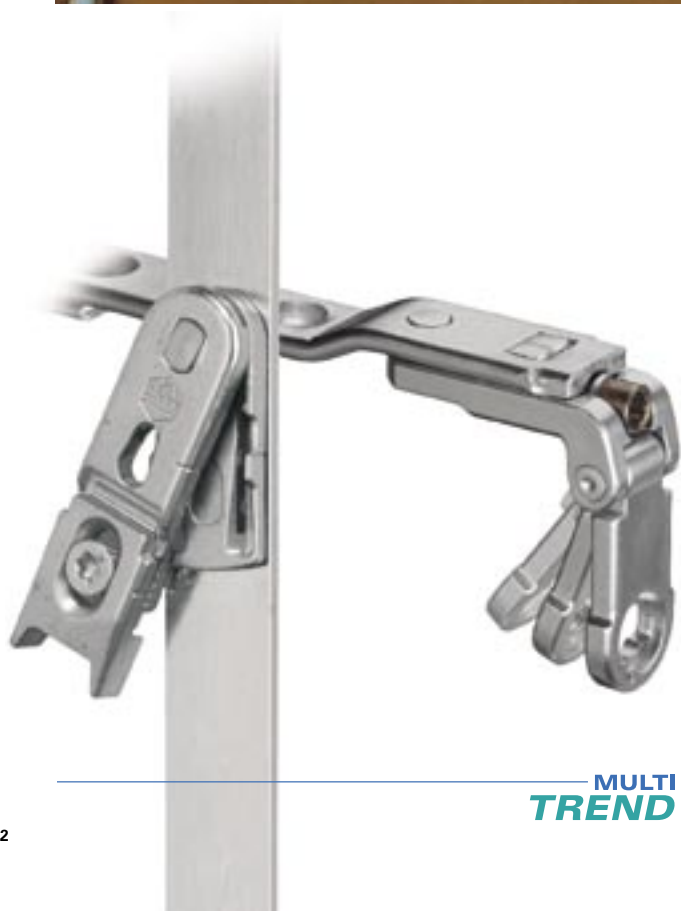

Teraz jeszcze więcej możliwości!

Okna łukowe i trapezowe

Ten sam zawias górny
= taki sam wygląd jak okna prostokątne.



Specjalne rozwiązania do okien o nietypowej konstrukcji

Elementy dopasowane do skrzydła - na ramie elementy standardowe.

Zawias do 3-skrz.



Zawias górny do okien łukowych



Zawias uchylny



Mało części - wiele możliwości!

Tylko jedna nożyca
do okien drewnianych i pvc



Poprawa bezpieczeństwa

Poprzez wymianę zaczepu można z normalnego okna zrobić okno, o podwyższonej odporności na włamanie.



Stare i nowe

Możliwe jest zastępowanie okuciami TREND elementów sprzed 20 lat!



Sensowne akcesoria

Blokady rozwierania



Ogranicznik rozwarcia z hamulcem



Okucia do okien z ruchomym słupkiem!

Zasuwnica ruchomego słupka - rozwiązanie do okien komfortowych

- Prosty montaż.
- Wygodna obsługa.
- Można łączyć z zamknięciami środkowymi.



Uchwyt zawiasu górnego

- Standardowa część ramowa.
- Takie same możliwości regulacyjne jak w nożycy.



Rygle - rozwiązanie do okien standardowych

Skrzydło ruchomego słupka jest automatycznie ryglowane przez skrzydło RU.



Zaczepy rygli

- Regulowany docisk.

**MACO
MULTI**



MAYER & CO BESCHLÄGE GMBH
ALPENSTRASSE 173
A-5020 SALZBURG
TEL +43 (0)662 6196-0
FAX +43 (0)662 6196-101
maco@maco.at
www.maco.at

MACO POLSKA Sp. z o.o.
ul. Gliwicka 1a
42-677 Czekanów
Tel. +48 32 305 09 02÷04
Fax. +48 32 305 09 01
maco@maco.pl
www.maco.pl

MAICO SRL
WŁOCHY
maico@maico.com

**MACO DOOR & WINDOW
HARDWARE (U.K.) LTD**
WIELKA BRYTANIA
maco@macouk.net

GRUPA MACO
**MACO HARDWARE
(TIANJIN) CO., LTD**
CHINY
j.zhang@maco.at

MACO BESCHLÄGE B.V. **MACO BESCHLÄGE GMBH**
HOLANDIA NIEMCY
info@maco-nl.nl d-maco@maco.de